



BAR 5.1 SURROUND



BETJENINGSVEJLEDNING

VIGTIGE SIKKERHEDSINSTRUKTIONER

Kontroller kabelspænding før brug

JBL Bar 5.1 Surround (soundbar og subwoofer) er blevet designet til brug med 100-240 volt, 50/60 Hz AC-strøm. Tilslutning til en kabelspænding anden end den, som produktet er beregnet til, kan forårsage brandfare og beskadige enheden. Hvis du har spørgsmål til spændingskravene for din specifikke model eller spændingsforsyningen i dit område, bedes du kontakte din lokale forhandler eller kundeservice, før du slutter enheden til en stikkontakt.

Brug ikke forlængerledninger

Forebyg sikkerhedsrisici ved kun at benytte den strømledning, der følger med din enhed. Vi anbefaler ikke brug af forlængerledninger sammen med dette produkt. Som med alle andre elektriske enheder bør du ikke trække strømledninger under tæpper eller placere tunge genstande på dem. Beskadigede strømledninger skal udskiftes øjeblikkeligt af et autoriseret servicecenter med en ledning, der imødekommer fabrikkens specifikationer.

Håndter AC-strømledningen med forsigtighed

Afbryd strømledningen fra en AC-stikkontakt ved altid at trække i strikket og aldrig i ledningen. Hvis du ikke har planer om at bruge denne højttaler igennem længere tid, bør du afbryde den fra stikkontakten.

Undgå at åbne kabinettet

Dette produkt indeholder ingen komponenter, der kan serviceres af brugeren. Åbning af kabinettet kan forårsage fare for elektrisk stød, og enhver modifikation af produktet annullerer garantien. Hvis der ved uheld kommer vand ind i enheden, skal du øjeblikkeligt afbryde den fra stikkontakten og opsøge et autoriseret servicecenter.

TABLE OF CONTENTS

VIGTIGE SIKKERHEDSINSTRUKTIONER	2	7. LYDINDSTILLINGER	15
1. INTRODUKTION	4	8. GENDAN FABRIKSINDSTILLINGER	15
2. HVAD ER DER I ÆSKEN	4	9. SOFTWAREOPDATERING	16
3. PRODUKTOVERSIGT	5	10. FORBIND SUBWOOFEREN IGEN	16
3.1 SOUNDBAR	5	11. PRODUKTSPECIFIKATIONER	17
3.2 SUBWOOFER	6	12. PROBLEMLØSNING	18
3.3 FJERNBETJENING	6	13. VAREMÆRKER	19
4. PLACERING	7	14. BEMÆRKNING OM OPEN SOURCE-LICENS	20
4.1 PLACERING PÅ MØBEL	7		
4.2 VÆGMONTERING	7		
5. TILSLUTNING	8		
5.1 TILSLUTNING TIL TV	8		
5.2 DIGITAL ENHEDSFORBINDELSE	8		
5.3 OPRETTELSE AF FORBINDELSE TIL DIT PRIVATE NETVÆRK	8		
5.4 BLUETOOTH-FORBINDELSE	10		
6. AFSPIL	11		
6.1 TÆND/AUTOMATISK STANDBY/AUTOMATISK VÆKNING	11		
6.2 OPSÆTNING FØRSTE GANG	11		
6.3 AFSPIL FRA TV-KILDEN	12		
6.4 AFSPIL FRA HDMI IN-KILDEN	12		
6.5 AFSPIL FRA BLUETOOTH-KILDEN	13		
6.6 AFSPIL VIA CHROMECAST	13		
6.7 AFSPIL VIA AIRPLAY	13		
6.8 AFSPILNING I FLERE RUM	13		

1. INTRODUKTION

Tak for dit køb af JBL Bar 5.1 Surround (soundbar og subwoofer), der er designet til at give dig en ekstraordinær lydoplevelse sammen med dit hjemmeunderholdningssystem. Vi opfordrer dig til at bruge nogle få minutter på at gennemlæse denne manual, der beskriver produktet med trinvisse instruktioner til konfiguration og idriftsætning.

Dette produkt kan have en vigtig softwareopdatering tilgængelig. Følg venligst instruktionerne for at forbinde produktet til internettet for at sikre, at dit produkt har de seneste opdateringer.

Design og specifikationer kan ændres uden varsel. Hvis du har spørgsmål til soundbaren, installationen eller betjeningen, bedes du kontakte din forhandler eller kundeservicerepræsentanten eller besøge vores websted: www.jbl.com.

2. HVAD ER DER I ÆSKEN

Pak indholdet forsigtigt ud, og kontroller, at de følgende dele medfølger. Hvis nogen del er beskadiget eller mangler, må du ikke benytte systemet. Kontakt din forhandler eller kundeservicerepræsentanten.

Soundbar



Subwoofer

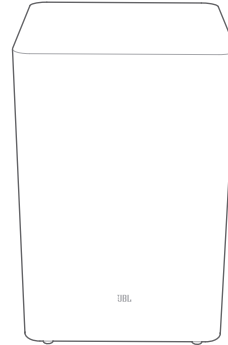

Fjernbetjening (med 2 stk. AAA-batterier)

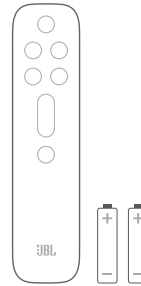

Strømledning*

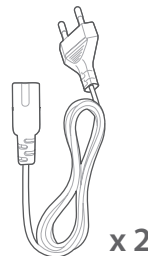

* Strømledningens længde og stiktype varierer efter område.

HDMI-kabel

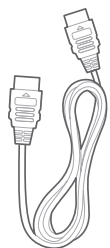

Vægmonterings sæt

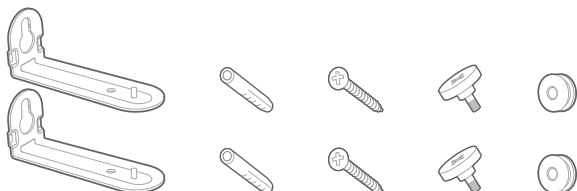

Produktinformation og vægmonteringskabelon



3. Produktoversigt

3.1 Soundbar

Knapper

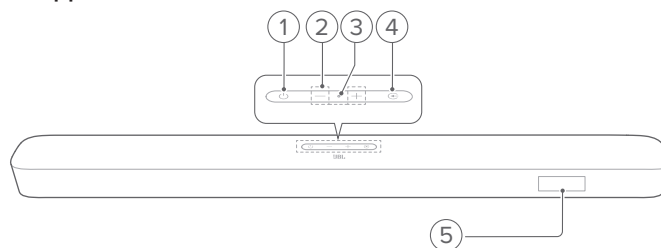

- 1) **⏻ (Tænd/sluk)**
 - Tænd eller på standby
- 2) **-/+ (lydstyrke)**
 - Skru ned eller op for lydstyrken
 - Tryk og hold nede for kontinuerligt at skru op eller ned for lyden.
 - Hold de to knapper nede samtidigt for at tænde eller slukke for lyden.
- 3) **🎤 (Mikrofon)**
 - Til lydjustering (Automatic Multibeam Calibration (AMC))
- 4) **📶 (Kilde)**
 - Vælg en lydkilde: TV (standard til tv-forbindelse, hvor **HDMI OUT (TV ARC)** stikket vælges frem for **OPTICAL** stikket), Bluetooth eller HDMI IND
- 5) **Statusdisplay**

Stik på bagsiden

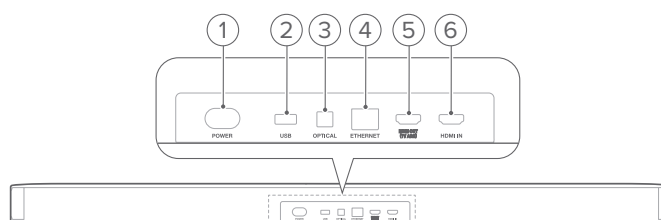

- 1) **POWER**
 - Tilslut til strøm (med den leverede strømledning)
- 2) **USB**
 - USB-stik til softwareopgradering
 - Opret tilslutning til en USB-lagringseenhed for MP3-filafspilning (kun den amerikanske version)
- 3) **OPTICAL**
 - Tilkobles den optiske udgang til dit tv eller din digitale enhed
- 4) **ETHERNET**
 - Opret forbindelse til dit private netværk via et Ethernet-kabel

5) HDMI OUT (TV ARC)

- Tilsluttes indgangen HDMI ARC på dit tv

6) HDMI IN

- Tilsluttes HDMI-udgangen på din digitale enhed

3.2 Subwoofer

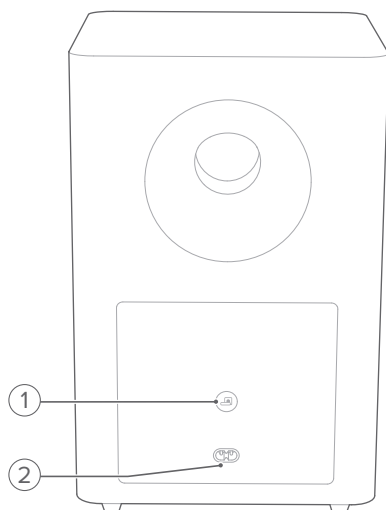

1)

- Indikator til forbindelsesstatus

	Lyser konstant hvidt	Forbundet med soundbaren
	Blinker hvidt, hurtigt	Parringstilstand
	Blinker hvidt, langsomt	Tilslutter igen eller afslutter parringstilstand
	Konstant gul	Standby-tilstand

2) POWER

- Tilslut til strøm (med den leverede strømledning)

3.3 Fjernbetjening

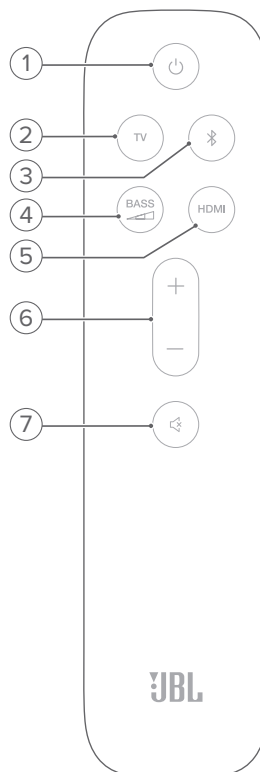

1)

- Tænd eller på standby

2) TV

- Vælg kilden TV (til tv-forbindelse, hvor **HDMI OUT (TV ARC)** stikket vælges frem for **OPTICAL** stikket)

3) (Bluetooth)

- Vælg kilden Bluetooth
- Tryk på knappen, og hold den nede for at tilslutte en anden Bluetooth-enhed

4) BASS

- Vælg basniveauet til subwoofer: 1/2/3 (standard)/4/5

5) HDMI

- Vælg **HDMI IN** kilden

6) + / -

- Forøg eller reducer lydstyrken
- Tryk på knapperne, og hold dem nede, for at forøge eller reducere lydstyrken kontinuerligt.

7) (Mute)

- Lydløs til/fra

4. Placering

4.1 Placering på møbel

Placer soundbaren og subwooferen på en flad og stabil overflade. Sørg for, at subwooferen er mindst 1 meter væk fra soundbaren og 10 cm væk fra væggen.

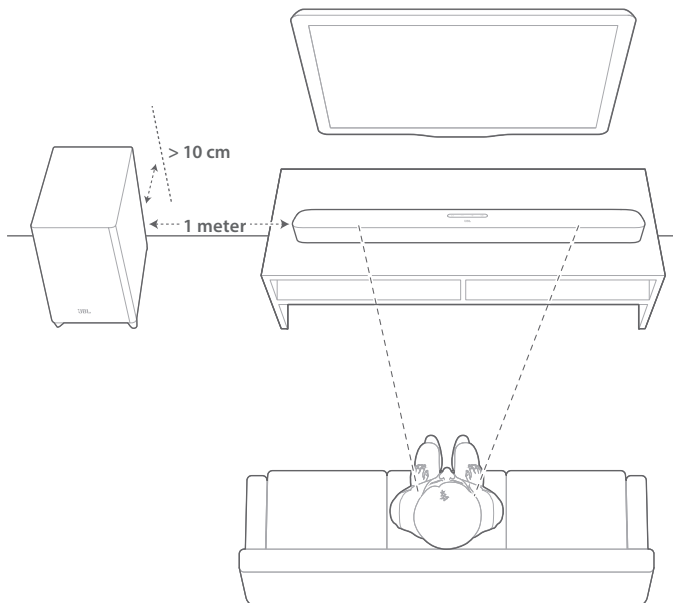

BEMÆRKNINGER:

- Strømkablet skal sluttes korrekt til elektricitet.
- Undgå at placere genstande oven på soundbaren eller subwooferen.
- Sørg for, at afstanden mellem subwooferen og soundbaren er mindre end 6 m (20 fod).

4.2 Vægmontering

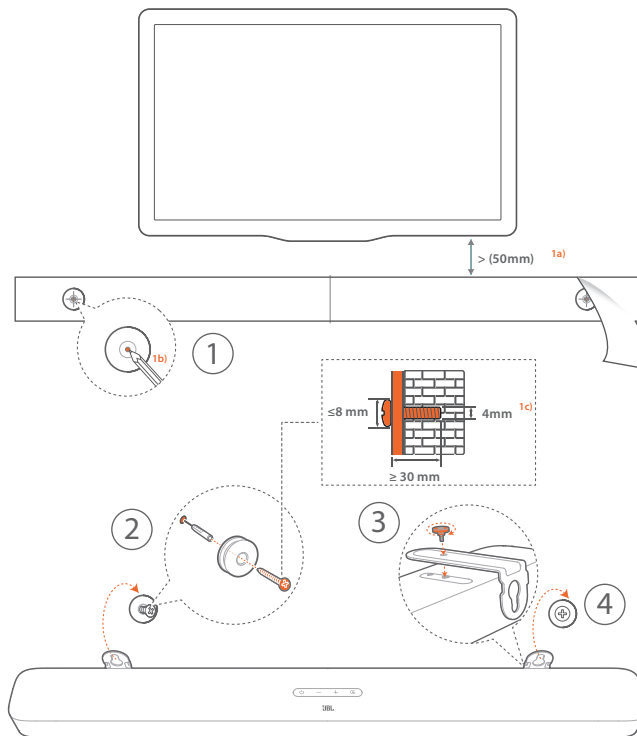

1. Forberedelse:

- Hold en minimumsafstand på 50 mm fra dit tv, og fastklæb den medfølgende vægmonteringsskabelon på væggen ved brug af klæbebånd.
- Brug spidsen af en kuglepen til at markere skruens position. Fjern skabelonen.
- Bor et hul på 4 mm på det valgte sted.

2. Monter støtten til vægmonteringsbeslaget.

3. Fastgør vægmonteringsbeslaget til bunden af soundbaren med skruen.

4. Monter soundbaren.

BEMÆRKNINGER:

- Sørg for, at væggen er stærk nok til at bære soundbarens vægt.
- Installer kun på en lodret væg.
- Undgå at placere soundbaren på steder med høj temperatur eller luftfugtighed.
- Før vægmontering skal du sikre, at kablerne kan tilsluttes korrekt mellem soundbaren og eksterne enheder.
- Før vægmontering skal du sikre dig, at soundbaren er afbrudt fra strømmen. Ellers kan du risikere at få elektrisk stød.

5. TILSLUTNING

5.1 Tilslutning til tv

Slut soundbaren til dit tv via det medfølgende HDMI-kabel eller et optisk kabel (sælges separat).

Via det medfølgende HDMI-kabel

En HDMI-tilslutning understøtter digital lyd og video med en enkelt tilslutning. HDMI-tilslutning er den bedste løsning til din soundbar.

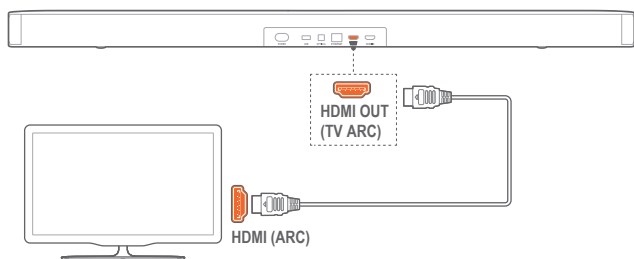

1. Slut soundbaren til dit tv ved brug af det medfølgende HDMI-kabel.
2. På dit tv skal du kontrollere, at HDMI-CEC og HDMI ARC er blevet aktiveret. Se betjeningsvejledningen til dit tv for yderligere oplysninger.

BEMÆRKNINGER:

- Der garanteres ikke for fuld kompatibilitet med alle HDMI-CEC-enheder.
- Kontakt producenten af dit tv, hvis du oplever problemer med tv'ets HDMI-CEC-kompatibilitet.

Via et optisk kabel

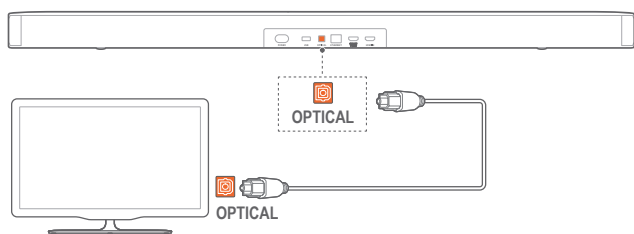

- Slut soundbaren til dit tv ved brug af et optisk kabel (sælges separat).

5.2 Digital enhedsforbindelse

1. Sørg for, at du har tilsluttet dit TV til soundbaren via HDMI ARC-forbindelsen (se "Via det medfølgende HDMI-kabel" under "Tilslutning til TV" i kapitlet "FORBIND").
2. Brug et HDMI-kabel (V2.0 eller nyere) til at forbinde soundbaren med din digitale enhed, f.eks. en tv-boks, dvd/Blu-ray-afspiller eller spillekonsol.

3. Kontrollér, at HDMI-CEC er aktiveret på din digitale enhed. Se betjeningsvejledningen til din digitale enhed for at få yderligere oplysninger.

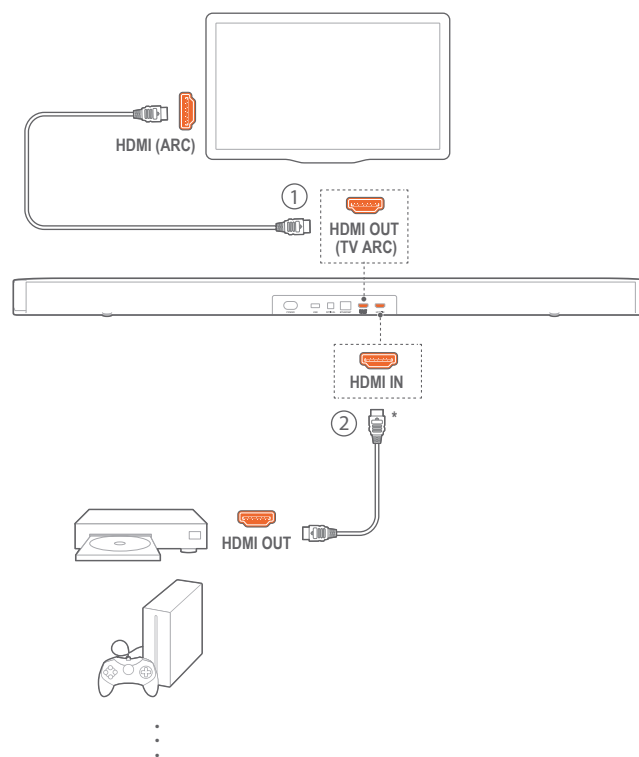

BEMÆRKNINGER:

- * HDMI-kablet sælges separat.
- Kontakt producenten af din digitale enhed, hvis du oplever problemer med HDMI-CEC-kompatibiliteten for den digitale enhed.
- Når både HDMI ARC og de optiske kabler er tilsluttet soundbaren, vælges lydudgangen fra HDMI ARC-forbindelsen.

5.3 Oprettelse af forbindelse til dit private netværk

Tilslut soundbaren til dit private netværk via wi-fi eller et Ethernet-kabel. Med understøttelsen af Chromecast built-in™*, AirPlay og Alexa* giver soundbaren mulighed for trådløs afspilning af lyd fra smartphones eller tablets.

BEMÆRKNINGER:

- * Nogle funktioner kræver abonnementer eller tjenester, der ikke er tilgængelige i alle lande.
1. Gå ind på tilstanden wi-fi-opsætning på soundbaren:
 - Tryk på \odot for at aktivere produktet (se "Tænd/automatisk standby/automatisk vækning" i kapitlet "AFSPIL").
→ Hvis soundbaren ikke er forbundet til et netværk, viser skærmen "HELLO" og derefter "SETUP WIFI".
 - For at gå ind på tilstanden wi-fi-opsætning igen skal du trykke på \odot , indtil "RESET WIFI" vises.

2. På din Android- eller iOS-enhed skal du tilføje soundbaren til dit private wi-fi-netværk.
Vælg en appen for at fuldføre wi-fi-opsætningen.

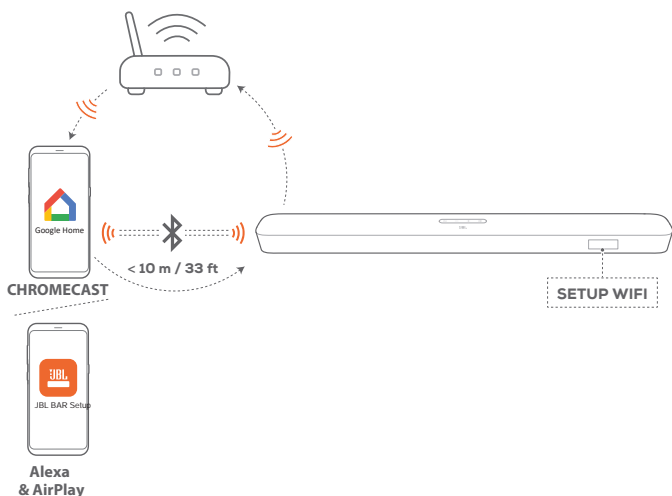

- **Google Home appen:** til afspilning via Chromecast built-in™
- **En JBL BAR Setup appen:** til afspilning via AirPlay, Amazon Music og/eller Alexa MRM (Multi-Room Music)

Gennem Google Home-appen

- a) Forbind din Android- eller iOS-enhed til dit private wi-fi-netværk. Hent Google Home-appen. Log ind med din Google-konto. Hvis du ikke har en, så opret en ny.
- b) Følg appvejledningen for at fuldføre installationen.

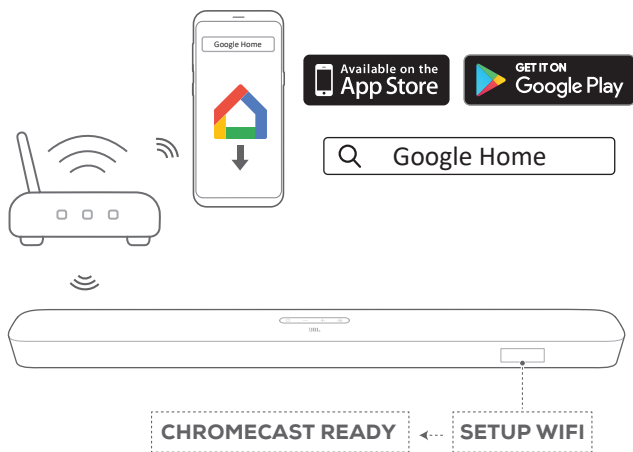

****Via appen JBL BAR Setup:**

- a) Forbind din Android- eller iOS-enhed til hjemmets wi-fi-netværk. Hent appen JBL Bar Setup.
- b) Med appen JBL BAR Setup skal du slutte soundbaren til dit wi-fi-hjemmenetværk. Følg vejledningen i appen for at fuldføre opsætningen. Du kan starte AirPlay-streaming fra en AirPlay-kompatibel app.

- c) Hvis du vil afspille via Alexa Music eller Alexa MRM, skal du logge ind med din Amazon-konto. Følg vejledningen i appen for at fuldføre opsætningen.

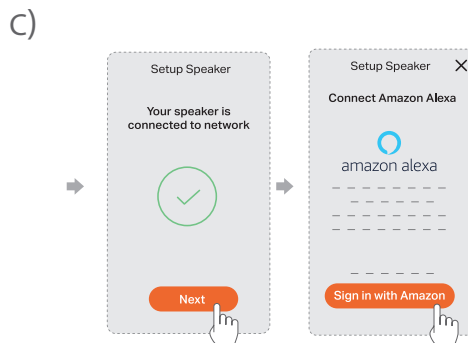
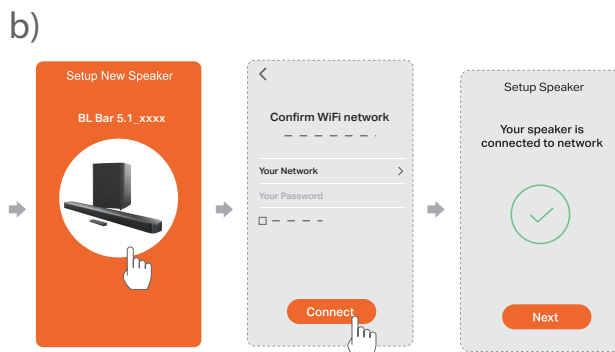

3. Om nødvendigt, anvend et Ethernet-kabel til at forbinde soundbaren til dit private netværk.
 - Vær sikker på, at du opretter forbindelse til det samme netværk, som du gjorde under opsætningen.

BEMÆRKNINGER:

- Under opsætningen af wi-fi via Google Home-appen kan du navngive soundbaren og koordinere den iht. det aktuelle rum.
- På din iOS-enhed skal du føje soundbaren til Apple Home-appen og administrere den sammen med andre AirPlay 2-kompatible højttalere.
- Hvis soundbaren er blevet tilføjet til dit wi-fi-hjemmenetværk på din iOS-enhed, kan du starte AirPlay-streaming fra en AirPlay-kompatibel app (Se "Afspil gennem Airplay" i kapitlet "AFSPIL").
- **Funktionen er tilgængelig, når softwareopdateringen er fuldført på soundbaren.
- **For at afspille musik via Alexa MRM skal du oprette en Multi-Room Music-gruppe til soundbaren via Amazon Alexa-appen (se "6.8.3 Alexa MRM: Multi-Room Music" under "6.8 Afspilning i flere rum" i "6. AFSPIL"-kapitlet).
- **Hvis soundbaren er blevet tilføjet til dit wi-fi-hjemmenetværk via Google Home-appen, skal du bruge JBL BAR Setup-appen til at logge ind med din Amazon-konto. Følg trinene som vist i nedenstående diagram.

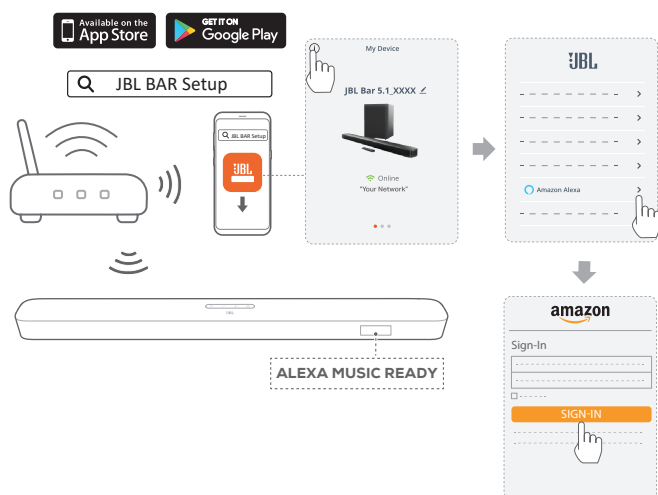

5.4 Bluetooth-forbindelse

Forbind soundbaren via Bluetooth til din Bluetooth-enhed såsom en smartphone, en tablet eller en laptop.

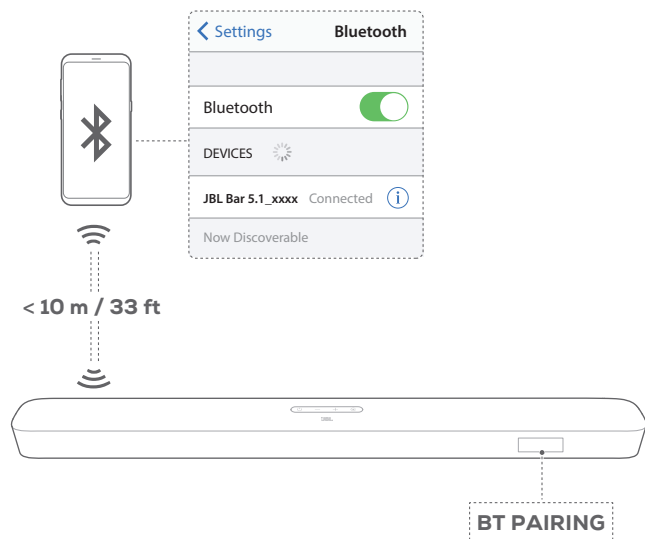

Forbind en Bluetooth-enhed

1. Tryk på for at aktivere produktet (se "Tænd/automatisk standby/automatisk vækning" i kapitlet "AFSPIL").
2. Vælg Bluetooth-kilden ved at trykke på soundbaren eller på fjernbetjeningen.
→ "BT PAIRING": Klar til BT-parring
3. Aktiver Bluetooth på din Bluetooth-enhed, og søg efter "JBL Bar 5.1_XXXX" inden for tre minutter.
→ **Forbindelse oprettet:** Enhedsnavnet vises, hvis enheden er navngivet på engelsk. Der afspilles en bekræftelsestone.

Opret forbindelse til den sidst parrede enhed

Din Bluetooth-enhed forbliver parret, når soundbaren overgår til standbytilstand. Næste gang du skifter til Bluetooth-kilden, genopretter soundbaren automatisk forbindelse til den sidst parrede enhed.

Sådan opretter du forbindelse til en anden enhed

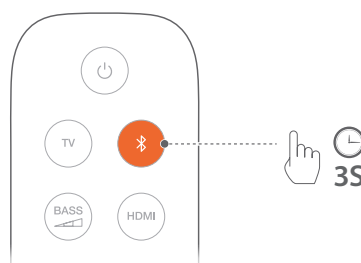

1. I Bluetooth-kilden skal du trykke og holde nede på soundbaren eller på fjernbetjeningen, indtil "BT PAIRING" vises.
→ Den sidst parrede enhed ryddes fra soundbaren.
→ Soundbaren overgår til Bluetooth-parringstilstand.
2. Følg trin 3 i kapitlet "Forbind en Bluetooth-enhed".
 - Hvis enheden tidligere har været parret med soundbaren, skal du først fjerne "JBL Bar 5.1_XXXX" på enheden.

BEMÆRKNINGER:



- Bluetooth-forbindelsen går tabt, hvis afstanden mellem soundbaren og Bluetooth-enheden overskrider 10 m.
- Elektroniske enheder kan forårsage radiointerferens. Enheder, der udsender elektromagnetiske bølger, skal holdes på afstand af soundbaren, f.eks. mikrobølgeovne og trådløse LAN-enheder.

6. AFSPIL

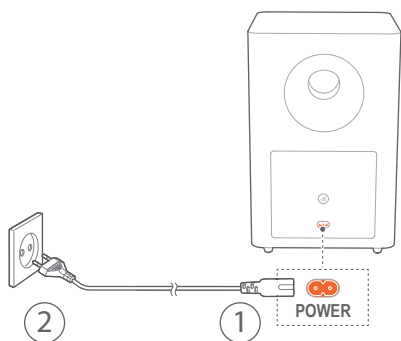
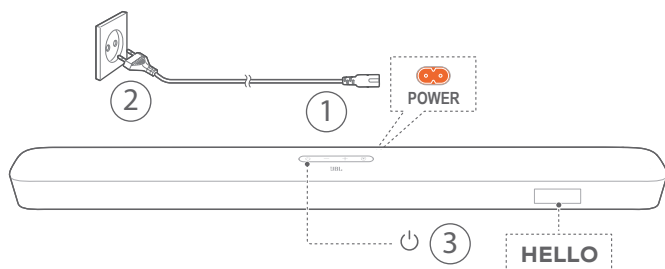
6.1 Tænd/automatisk standby/automatisk vækning



Tænd

1. Slut soundbaren og subwooferen til en stikkontakt med det medfølgende strøm kabel.
 - Skærmen på soundbaren viser "LOAD" og derefter "STDBY".
2. Tryk  på soundbaren for at tænde.
 - "HELLO" vises.
 - Subwooferen sluttet automatisk til soundbaren. **Tilsluttet:**  lyser konstant hvid.

BEMÆRKNINGER:

- Brug kun de medfølgende strøm kabler.
- Før du tilslutter strøm, skal du sørge for, at du har tilsluttet strøm kablerne korrekt til soundbaren og subwooferen.
- Før du tænder for soundbaren, skal du sikre, at du har oprettet alle øvrige tilslutninger (se "Tilslutning til tv" og "Tilslutning til digital enhed" i kapitlet "Forbind").

Automatisk standby

Hvis soundbaren er inaktiv i mere end 10 minutter, overgår den automatisk til standbytilstand. "STDBY" vises. Subwooferen går også på standby, og  lyser konstant gul.

Næste gang du tænder for soundbaren, vender den automatisk tilbage til den valgte kilde.

Automatisk vækning

I standbytilstand vækkes soundbaren automatisk, når

- soundbaren sluttes til dit tv via HDMI ARC-tilslutningen, og dit tv tændes;
- soundbaren sluttes til dit tv via et optisk kabel, og lydsignalerne registreres fra det optiske kabel;
- soundbaren sluttes til dit tv via HDMI ARC-forbindelsen og via HDMI-forbindelsen, er også tilsluttet din digitale enhed, f.eks. en tv-boks, dvd/Blu-ray-afspiller eller spillkonsol, og din digitale enhed er tændt;
- soundbaren sluttes til dit private netværk, og lyd streames til soundbaren gennem Chromecast eller Airplay.

6.2 Opsætning første gang

Automatic Multibeam-kalibrering

Med Automatic Multibeam Calibration (AMC) kan din surround sound-oplevelse gøres bedre på din yndlingsplads.

- Tryk og hold **HDMI** nede indtil "CALIBRATION" vises.
 - Nedtælling starter fra 5 til 1.
 - En høj lyd høres. Lydjustering begynder.
 - "CALIBRATING": Justering igangværende.
 - "DONE": Justeringen gennemført.

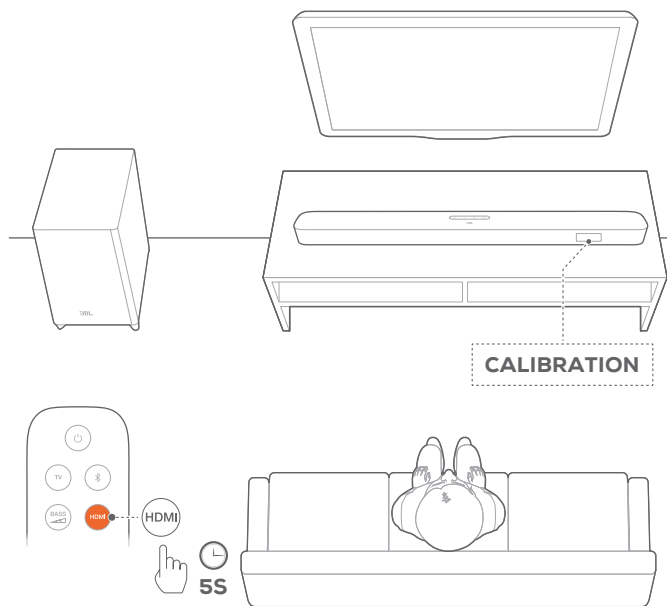

BEMÆRKNINGER:

- Mens AMC foretages, er alle knapper på fjernbetjeningen deaktiveret undtagen  og **HDMI**.
- "FAILED" vises, hvis AMC mislykkedes.

6.3 Afspil fra tv-kilden

Når soundbaren er tilsluttet, kan du få glæde af tv-lyd fra soundbarens højttalere.

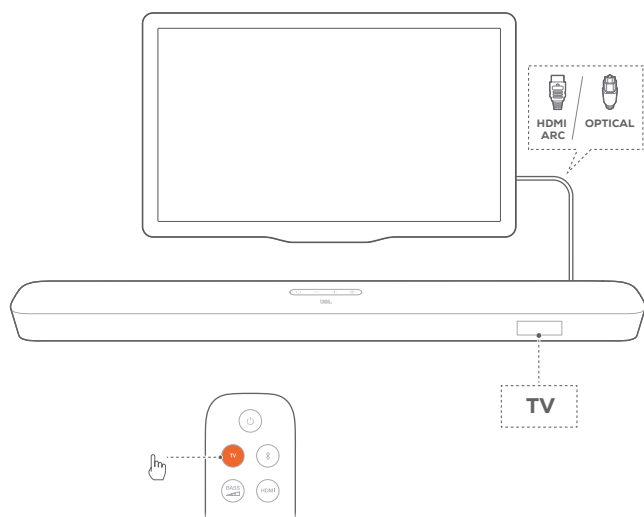

1. Sørg for, at dit tv er indstillet til at understøtte eksterne højttalere, og at de indbyggede højttalere er slået fra. Se betjeningsvejledningen til dit tv for yderligere oplysninger.
2. Sørg for, at soundbaren er sluttet korrekt til dit tv (se "Tilslutning til tv" i kapitlet "FORBIND").
3. Vælg kilden TV ved at trykke **G** på soundbaren eller **TV** på fjernbetjeningen.
 - **"TV"**: TV-kilden er valgt.
 - I fabriksindstillinger vælges kilden TV som standard.

BEMÆRKNINGER:

- Hvis soundbaren er tilsluttet dit tv via både et HDMI-kabel og et optisk kabel, vælges HDMI-kablet til tv-tilslutningen.

6.3.1 Opsætning af tv'ets fjernbetjening

Hvis du vil bruge din tv-fjernbetjening til både tv'et og soundbaren, skal du kontrollere, at dit tv understøtter HDMI-CEC. Hvis dit tv ikke understøtter HDMI-CEC, skal du følge trinene i kapitlet "Indlæringsfunktion for fjernbetjening til tv".

HDMI-CEC

Hvis dit tv understøtter HDMI-CEC, skal funktionerne aktiveres. Se brugermanualen til dit tv. Du kan kontrollere lydstyrke +/-, tænd/sluk for lyd og tænd/standby på din soundbar via fjernbetjeningen til tv'et.

Indlæringsfunktion for fjernbetjening til fjernsyn

1. Tryk og hold **G** og **+** nede på soundbaren indtil **"LEARNING"** vises.
 - Aktiver indlæringsfunktion for fjernbetjening til tv.
2. Inden for 15 sekunder skal du udføre følgende på soundbaren og fjernbetjeningen til tv'et:
 - a) Tryk en af følgende knapper **+**, **-**, **+** og **-** samtidig på soundbaren (for lyd til/fra-funktionen), og **U**.
 - b) På fjernbetjeningen til tv'et: tryk på den ønskede knap.
 - **"WAIT"** vises på soundbaren.
 - **"DONE"**: Funktionen af soundbar-knappen bliver lært af fjernbetjeningsknappen til dit TV.
3. Gentag trin 2 for at gennemføre knapindlærings.
4. Afslut indlæringsfunktionen for fjernbetjening til tv ved at trykke og holde **G** og **+** nede på soundbaren indtil **"EXIT LEARNING"** vises.
 - Soundbaren vender tilbage til den sidst valgte kilde.

6.4 Afspil fra HDMI IN-kilden

Når soundbaren er tilsluttet som vist, kan din digitale enhed afspille video på dit TV og lyd fra soundbarens højttalere.

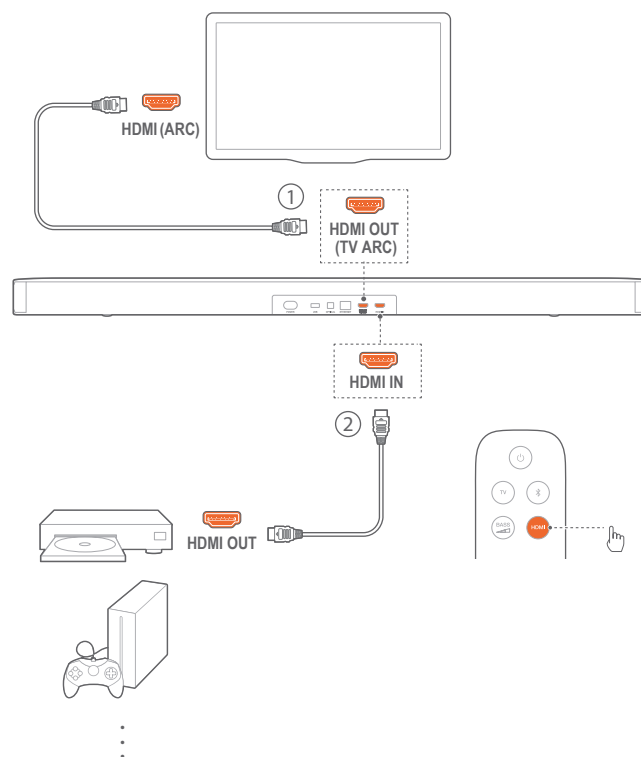

1. Sørg for, at soundbaren er sluttet korrekt til dit tv og digitale enhed (se "Tilslutning til TV" og "Tilslutning til digital enhed" i kapitlet "FORBIND").
2. Tænd din digitale enhed.
 - Dit tv og soundbaren vågner op fra standbytilstand og skifter automatisk til inputkilden.
 - For at vælge **HDMI IN** kilden på soundbaren, tryk på **G** soundbaren eller **HDMI** på fjernbetjeningen.



- Sæt dit tv på standby-tilstand.
→ Soundbaren og kildeenheden skifter til standbytilstand.

BEMÆRKNINGER:

- Der garanteres ikke for fuld kompatibilitet med alle HDMI-CEC-enheder.

6.5 Afspil fra Bluetooth-kilden

Via Bluetooth kan du streame lyd-afspilning fra din Bluetooth-enhed til soundbaren.

- Kontroller, at soundbaren er korrekt forbundet til Bluetooth-enheden (se "Bluetooth-forbindelse" i kapitlet "FORBIND").
- Vælg Bluetooth-kilden ved at trykke  på soundbaren eller  på fjernbetjeningen.
- Begynd afspilning af lyd på din Bluetooth-enhed.
- Juster lydstyrken på soundbaren eller på din Bluetooth-enhed.

6.6 Afspil via Chromecast

Via Chromecast kan du streame lyd på din Android- eller iOS-enhed til soundbaren.

- På soundbaren,
 - Kontroller, at soundbaren er korrekt forbundet til dit private netværk (se "Oprettelse af forbindelse til dit private netværk" i kapitlet "TILSLUTNING").
- På din Android- eller iOS-enhed,
 - Kontroller, at din Android- eller iOS-enhed er forbundet til det samme netværk som soundbaren.
 - I en Chromecast-understøttet app kan du afspille musik, tryk på cast-ikonet  og vælg den tilsluttede soundbar.



- For at afslutte musikafspilningen skal du skifte til andre kilder.

6.7 Afspil via Airplay

Via Airplay kan du streame lyd på din Android- eller iOS-enhed til soundbaren.

- På soundbaren,
 - Kontroller, at soundbaren er korrekt forbundet til dit private netværk (se "Oprettelse af forbindelse til dit private netværk" i kapitlet "TILSLUTNING").

- På din iOS-enhed,
 - Kontroller, at din iOS-enhed er forbundet til det samme netværk som soundbaren.
 - For at gå ind i Kontrolcenter på en iOS-enhed skal du stryge ned fra øverste højre hjørne (iOS 12 eller nyere) eller stryge op fra nederste kant (iOS 11 eller tidligere). Tryk på  for at vælge den tilsluttede soundbar, og start derefter lydstreaming fra en app.

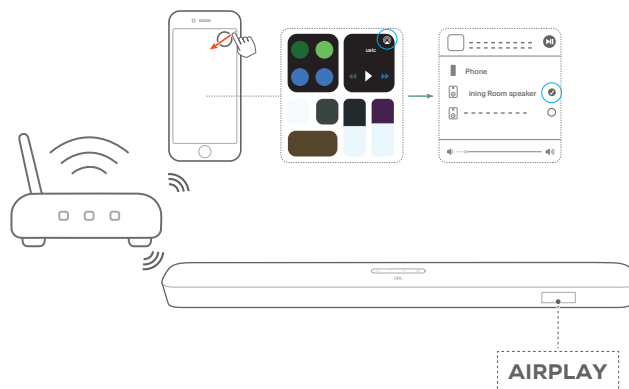

- For at afslutte musikafspilningen skal du skifte til andre kilder.

BEMÆRKNINGER:

- Soundbaren understøtter trådløs afspilning af lyd - ikke video.
- Mens Chromecast eller Airplay er aktiv, så sættes musikafspilning på pause på den aktuelle tilsluttede enhed, når du starter musikafspilning på en anden tilsluttet enhed.
- Når soundbaren skifter mellem dit wi-fi-netværk og det kabelforbundne netværk under AirPlay 2, stoppes musikafspilning og fortsættes inden for få minutter afhængigt af bredbåndets tilstand. Se Trin 3 under "Oprettelse af forbindelse til dit private netværk" i kapitlet "TILSLUTNING" for forbindelsen til dit hjemmeforbundne netværk.

6.8 Afspilning i flere rum

Med afspilning i flere rum kan du trådløst afspille musik fra din Android- eller iOS-enhed på flere Chromecast/AirPlay/Alexa-højttalere.

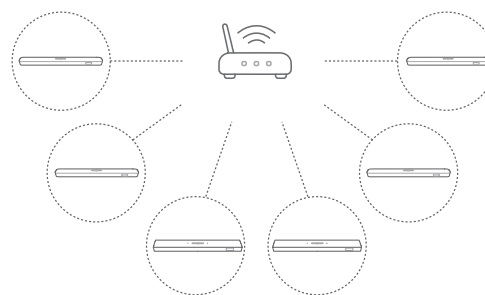

6.8.1 Chromecast

1. Via Google Home-appen kan du forbinde flere Chromecast-højttalere til det samme netværk, tildele dem til flere værelser og oprette grupper efter behov.
2. Kør en Chromecast-aktiveret app på din smartphone eller tablet.
3. Afspil musik. Tryk på , og vælg de grupperede højttalere.

BEMÆRKNINGER:

- Se appen Google Home for flere oplysninger.
- Afhængig af båndbredden på dit lokale netværk kan du trådløst afspille (stream) musik på op til 6 Chromecast-højttalere.

6.8.2 AirPlay

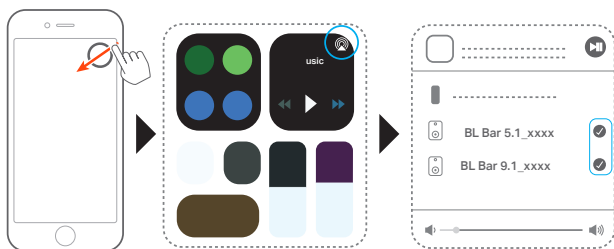

1. På en iOS-enhed, tilgå kontrolcenter.
2. Tryk på , for at vælge flere forbundne højttalere efter behov.
3. Start musikstreaming fra en app.

6.8.3 Alexa MRM: Multi-Room Music

1. Kontroller, at du har knyttet soundbaren til din Amazon-konto med JBL BAR Setup-appen (Se "Via appen JBL BAR Setup" under "5.3 Oprettelse af forbindelse til dit private netværk" i kapitlet "5. TILSLUTNING").
2. Med Amazon Alexa-appen skal du oprette en Multi-Room Music-gruppe til soundbaren. Se Amazon Alexa-appen for flere oplysninger.

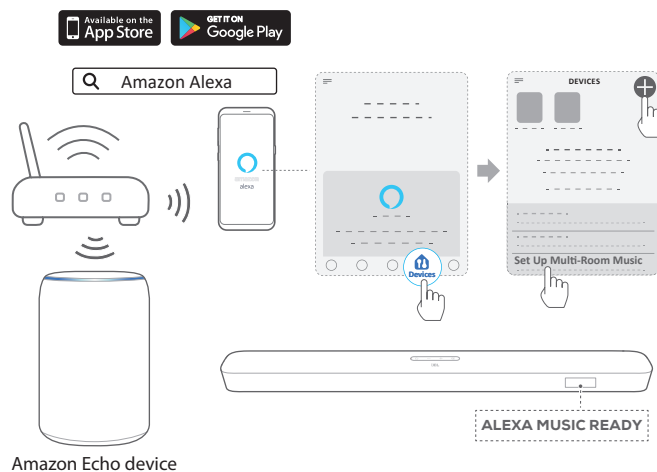

BEMÆRKNINGER:

- Se Amazon Alexa-appen for flere oplysninger.

7. LYDINDSTILLINGER

Basjustering

1. Kontrollér, at soundbaren og subwooferen er korrekt tilsluttet (se kapitlet "INSTALLÉR").
2. Tryk  gentagne gange på fjernbetjeningen for at skifte mellem basniveauer.
→ "LVL1" til "LVL5" vises (standard: "LVL3").

Lydsynkronisering

Med funktionen til synkronisering af lyd kan du synkronisere lyd og video, så du kan sikre dig, at der ikke opleves forsinkelser fra videoindholdet.

1. På fjernbetjeningen skal du trykke på og holde **TV** nede i mere end tre sekunder.
2. Inden for fem sekunder skal du trykke på **+** eller **-** på fjernbetjeningen for at justere lydforsinkelsen, så den passer til videoen.
→ Lydsynkroniserings-timing vises.

Smartilstand

Med smarttilstand (der er aktiveret som standard) kan du få glæde af tv-programmer med gode lydeffekter. For tv-programmer såsom nyheder og vejrudsigter kan du reducere lydeffekter ved at deaktivere smarttilstand og skifte til standardtilstanden.

Smartilstand: EQ-indstillinger og JBL Surround Sound anvendes til omsluttede lydeffekter.



Standardtilstand: De forudindstillede EQ-indstillinger anvendes til standardlydeffekter.

Du kan deaktivere smarttilstand på følgende måde:

1. På fjernbetjeningen skal du trykke på og holde  nede i mere end tre sekunder. Tryk på **+**.
→ Aktuell tilstand vises. "**ON SMART MODE**": Smarttilstand er aktiveret.
2. Gentag trin 1.
→ Skift til en anden tilstand. "**OFF SMART MODE**": Standardtilstanden er aktiveret.
→ Næste gang du tænder for soundbaren, aktiveres smarttilstand automatisk.

8. GENDAN FABRIKSINDSTILLINGER

Når du gendanner standardindstillingerne, fjernes alle personlige indstillinger fra soundbaren.

- Tryk på  og  på soundbaren, og hold dem nede i mindst 10 sekunder.
→ "**RESET**" vises.
→ Soundbaren viser "**LOAD**" og "**STDBY**" og går derefter i standbytilstand.

9. SOFTWAREOPDATERING

Af hensyn til optimal produktydelse og brugeroplevelse tilbyder JBL muligvis softwareopgraderinger til soundbaren i fremtiden. Gå til www.jbl.com eller kontakt JBL call center for at få flere oplysninger om at downloade opdateringsfiler.

Opdatering online

Tilslut soundbaren til dit private netværk. Online opdatering sker automatisk, såfremt softwareopdateringer er tilgængelige.

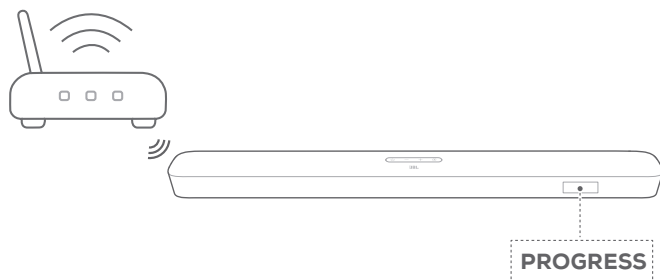

Mens softwareopdateringen foregår vises **"PROGRESS"** og den afsluttede procentdel. Når softwareopdateringen er afsluttet, viser soundbaren **"LOAD"** og **"STDBY"** og går derefter i standbytilstand.

Opdatering via en USB-lagerenhed

1. Kontroller, at du har gemt softwareopgraderingsfilen i rodmappen på en USB-lageringsenhed.
2. Tilslut USB-enheden.
3. Aktivér softwareopgraderings-tilstanden ved at trykke på og på soundbaren og holde dem nede i mindst 10 sekunder.
 - **"UPDATE MODE"** vises.
 - **"WAIT"**: Softwareopdatering i gang
 - **"DONE"**: Softwareopdatering fuldført
 - Soundbaren viser **"LOAD"** og **"STDBY"** og går derefter i standbytilstand.

BEMÆRKNINGER:

- Hold soundbaren tændt, og lad USB-lagerenheden blive siddende i enheden, indtil softwareopgraderingen er fuldført.

10. FORBIND SUBWOOFEREN IGEN

Soundbaren og subwoofer er parret på fabrikken. Efter tænding parres og forbindes de automatisk. I enkelte tilfælde skal du muligvis parre dem igen.

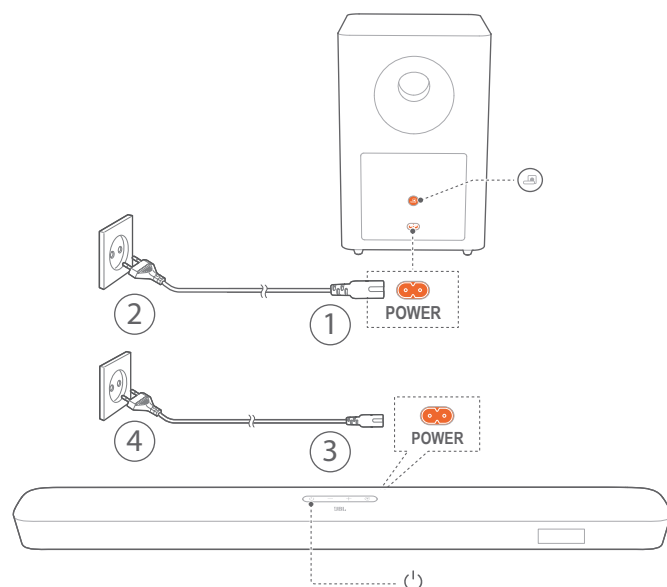

Sådan overgår man til subwooferparringstilstand

1. På subwooferens panel på bagsiden skal du trykke på og holde nede, indtil den begynder at blinke hvidt hurtigt.
2. For at gå ind i subwoofer-parringstilstanden på soundbaren, tryk og hold nede på fjernbetjeningen i mere end fem sekunder. Tryk på fjernbetjeningen.
 - **"PAIRING"**: Subwooferen er klar til parring.
 - **"CONNECTED"**: Subwooferen er forbundet.

BEMÆRKNINGER:

- Subwooferen forlader parringstilstanden om tre minutter, hvis parring og tilslutning ikke er afsluttet. skifter fra at blinke hvidt hurtigt til at blinke hvidt langsomt.

11. PRODUKTSPECIFIKATIONER

Generelle specifikationer:

- Model: Bar 5.1 CNTR (soundbar), BAR 5.1 SUB (subwoofer)
- Strømforsyning: 100 - 240V AC, ~ 50/60 Hz
- Samlet højttalerudgang (max. @THD 1 %): 550 W
- Soundbar udgangsstyrke (max. @THD 1 %): 5 x 50 W
- Subwoofers udgangseffekt (Maks. @THD 1%): 300 W
- Transducer for soundbar: 5 racetrack-enheder + 2 x 1,25" diskanter på siden
- Transducer for subwoofer: 10"
- Standby-strøm i netværk: < 2,0 W
- Betjeningstemperatur: 0-45 °C

HDMI-specifikation:

- HDMI-videoindgange: 1
- HDMI-videoudgang med ARC (Audio Return Channel): 1
- HDMI HDCP-version: 2.3

Lydspecifikation:

- Frekvensområde: 34 Hz - 20 KHz
- Lydindgange: 1 optisk, Bluetooth, USB (USB-MP3-afspilning fås i den amerikanske version. For andre versioner er USB kun til brug ved service. Harddisk er ikke understøttet.)

USB-specifikation (lydafspilning er kun til amerikansk version):

- USB-port: Type A
- USB-rating: 5 V DC / 0,5 A
- Understøttede filformat: mp3
- MP3 Codec: MPEG 1 lag 2/3, MPEG 2 lag 3, MPEG 2,5 lag 3
- MP3 samplinghastighed: 16 - 48 KHz
- MP3 bitrate: 80 - 320 kbps

Trådløs specifikation:

- Bluetooth-version: 4.2
- Bluetooth-profil: A2DP V1.2, AVRCP V1.5
- Bluetooth-frekvensområde: 2402 MHz - 2480 MHz
- Bluetooth maks. sendekapacitet: < 11 dBm (EIRP)
- Modulationstype: GFSK, $\pi/4$ DQPSK, 8DPSK
- Wi-fi-netværk: IEEE 802.11 a/b/g/n/ac (2,4 GHz / 5 GHz)
- 2.4G wi-fi-frekvensområde: 2412 - 2472 MHz (2,4 GHz ISM-bånd, USA 11 kanaler, Europa og andre steder 13 kanaler)
- 2.4G maks. wi-fi sendekapacitet: < 20 dBm
- Modulationstype: DBPSK, DQPSK, CCK, QPSK, BPSK, 16QAM, 64QAM
- 5G wi-fi-frekvensområde: 5,150 - 5,350 GHz, 5,470-5,725 GHz, 5,725 - 5,825 GHz
- 5G maks. wi-fi-sendekapacitet: < 22 dBm
- Modulationstype: QPSK, BPSK, 16QAM, 64QAM, 256QAM
- 5G trådløs frekvensområde: 5732 MHz - 5848 MHz

- 5G maks. sendekapacitet: < 10 dBm
- Modulationstype: FSK

Mål

- Mål (B x H x D):
1018 x 58 x 100 mm (soundbar);
305 x 440 x 305 mm (subwoofer)
- Vægt: 3,06 kg (soundbar);
10,62 kg (subwoofer)
- Forpakningens mål (B x H x D):
1105 x 382 x 488 mm / 43,5" x 15,0" x 19,2"
- Vægt af pakke (brutto): 16,8 kg

12. PROBLEMLØSNING

Forsøg aldrig selv at reparere produktet. Hvis du har problemer med dette produkt, skal du kontrollere følgende punkter, inden du anmoder om hjælp fra vores kundetjeneste.

System

Enheden vil ikke tænde.



- Kontroller, om strømkablet er sluttet til strøm og soundbaren.

Soundbaren reagerer ikke på knaptryk.

- Gendan soundbarens fabriksindstillinger (se kapitlet "GENDAN FABRIKSINDSTILLINGER").

Lyd

Soundbaren afgiver ingen lyd

- Sørg for, at lyden på soundbaren ikke er slået fra.
- Vælg den korrekte lydindgangskilde på fjernbetjeningen.
- Slut soundbaren korrekt til dit tv eller andre enheder
- Gendan soundbarens fabriksindstillinger ved at trykke på og holde  og  nede på soundbaren i mindst 10 sekunder.

Forvrænget lyd eller ekko

- Hvis du afspiller lyd fra dit tv igennem soundbaren, skal du sikre, at lyden på dit tv er slukket, og at tv'ets højttalere er deaktiverede.

Lyd og video er ikke synkroniseret.

- Aktiver lydsynkroniseringsfunktionen for at synkronisere lyd og video (se "Synkronisering af lyd" i kapitlet "LYDINDSTILLINGER").

Bluetooth

En enhed kan ikke forbindes til soundbaren.

- Kontroller, om du har aktiveret Bluetooth på enheden.
- Hvis soundbaren er blevet parret med en anden Bluetooth-enhed, skal du nulstille Bluetooth (se "Oprettelse af forbindelse til en anden enhed" under "Bluetooth-forbindelse" i afsnittet "FORBIND").
- Hvis din Bluetooth-enhed aldrig før har været parret med soundbaren, skal du nulstille Bluetooth på soundbaren, ophæve parringen med soundbaren på Bluetooth-enheden og derefter parre Bluetooth-enheden med soundbaren igen (se "Oprettelse af forbindelse til en anden enhed" under "Bluetooth-forbindelse" i kapitlet "FORBIND").

Dårlig kvalitet af lydafspilning fra en tilsluttet Bluetooth-enhed

- Bluetooth-modtagelsen er dårlig. Flyt kildeenheden tættere på soundbaren, eller fjern enhver hindring mellem kildeenheden og soundbaren.

Den forbundne Bluetooth-enhed forbinder og afbryder hele tiden.

- Bluetooth-modtagelsen er dårlig. Flyt kildeenheden tættere på soundbaren, eller fjern enhver hindring mellem kildeenheden og soundbaren.

wi-fi

Kunne ikke oprette forbindelse til wi-fi.

- Sørg for, at wi-fi er tændt.
- Sørg for, at du har valgt det rigtige netværk samt indtastet den rigtige adgangskode.
- Sørg for, at din router eller modem er tændt og inden for rækkevidde.
- Sørg for, at din soundbar er tilsluttet det samme trådløse LAN som din smartphone eller tablet.

Google Home-appen kan ikke finde enheden.

- Sørg for, at din soundbar er tændt.
- Sørg for, at dit netværk fungerer korrekt.
- Sørg for, at din router eller modem er tændt og inden for rækkevidde.

Afspilning

AirPlay kan ikke finde soundbaren som AirPlay-højttaler til musikstreaming.

- På din Apple-enhed skal du opdatere softwaren til den nyeste version: iOS 13.4 og nyere, macOS 10.15.4 og nyere eller tvOS 14.3.
- Sørg for, at din Apple-enhed er tilsluttet til det samme netværk som soundbaren.
- Med en pc, der kører iTunes til Windows, kan du streame musik fra din pc til soundbaren via Bluetooth.

Fjernstyring

Fjernbetjeningen fungerer ikke.

- Kontroller, om batterierne er afladede. I så fald skal de udskiftes med nye.
- Reducer afstanden og vinklen mellem fjernbetjeningen og hovedenheden.

Det lykkedes ikke at fuldføre oplæring af tv-fjernbetjeningen.

- Kontroller, om du bruger en infrarød tv-fjernbetjening. Oplæringen virker ikke med tv-fjernbetjening baseret på Bluetooth.

13. VAREMÆRKER



The Bluetooth® word mark and logos are registered trademarks owned by the Bluetooth SIG, Inc. and any use of such marks by HARMAN International Industries, Incorporated is under license. Other trademarks and trade names are those of their respective owners.



The terms HDMI, HDMI High-Definition Multimedia Interface, and the HDMI Logo are trademarks or registered trademarks of HDMI Licensing Administrator, Inc.



The Wi-Fi CERTIFIED™ Logo is a certification mark of the Wi-Fi Alliance®.



Manufactured under license from Dolby Laboratories. Dolby, Dolby Audio, Dolby Vision, and the double-D symbol are trademarks of Dolby Laboratories.



Google, Google Play, Google Home and Chromecast built-in are trademarks of Google LLC.



Apple, AirPlay, iPad, iPad Air, iPad Pro, and iPhone are trademarks of Apple Inc., registered in the U.S. and other countries.

Use of the Works with Apple badge means that an accessory has been designed to work specifically with the technology identified in the badge and has been certified by the developer to meet Apple performance standards.

To control this AirPlay 2-enabled speaker, iOS 13.4 or later is required.



Amazon, Echo, Alexa, and all related logos are trademarks of Amazon.com, Inc. or its affiliates.



Use your phone, tablet or computer as a remote control for Spotify. Go to spotify.com/connect to learn how
The Spotify Software is subject to third party licenses found here: <https://www.spotify.com/connect/third-party-licenses>

14. BEMÆRKNING OM OPEN SOURCE-LICENS

Dette produkt indeholder open source software licenseret under GPL. Source-koden og relevante build-instruktioner er også tilgængelige på <http://www.jbl.com/opensource.html>. Kontakt os på:

Harman Deutschland GmbH

HATT: Open Source, Gregor Krapf-Gunther, Parkring 3
85748 Garching bei Munchen, Tyskland

eller OpenSourceSupport@Harman.com, hvis du har yderligere spørgsmål vedrørende open source softwaren i produktet.



HARMAN International Industries,
Incorporated 8500 Balboa
Boulevard, Northridge, CA 91329
USA
www.jbl.com

© 2022 HARMAN International Industries, Incorporated.
Alle rettigheder forbeholdes.

JBL er et varemærke tilhørende HARMAN International Industries, Incorporated, der er registreret i USA og/eller andre lande. Funktioner, specifikationer og udseende kan ændres uden varsel.